

La'sen

# ASSIST + WALL

アクリル製のパーテーションは圧迫感が無くプライベート空間を演出可能です



※ハンガーはオプションです。  
納品前に取付が必要なので、  
ご注意ください



## DESIGN BOARD SERIES

＜基本デザインA＞ ＜基本デザインB＞



他店との差別化にオススメ!! 別注デザインもご相談下さい。

## PANEL TYPE

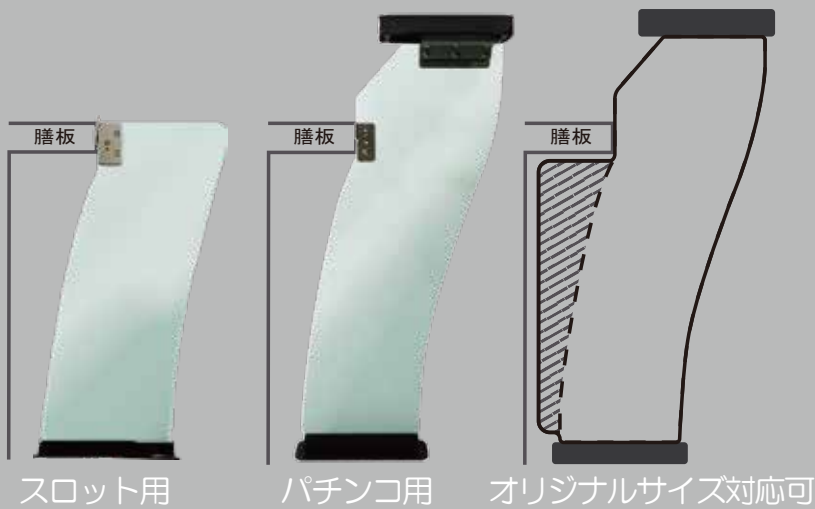

## 業界初 脱着式

台入れ替え・メンテナンスが簡単に!

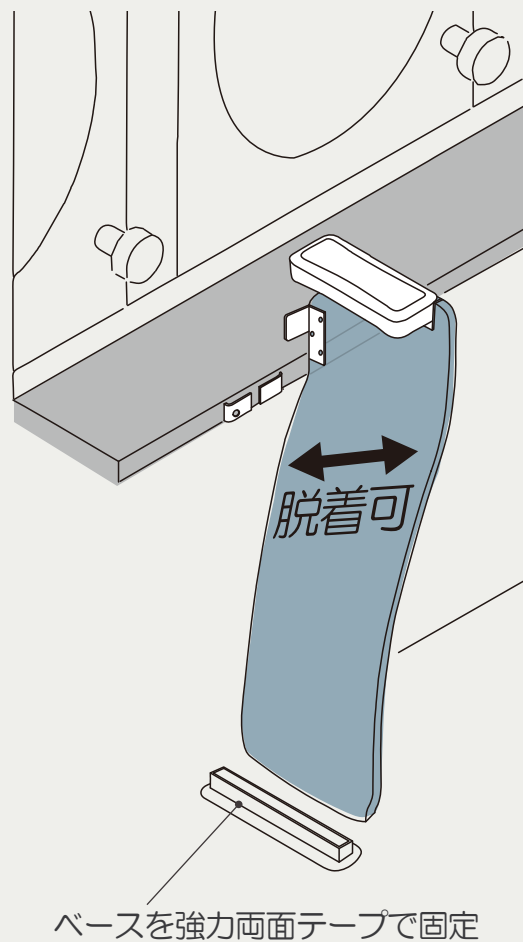

## COLOR

【基本】  
ガラス色



クリア色



## ARM REST

【基本】  
アシストⅡタイプ

簡単にカバーが交換出来て  
衛生的にご使用いただけます

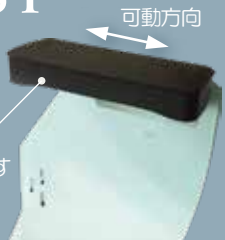

ウォールⅢタイプ

クッション性UP!!  
手荷物が掛けられる  
ハンガー付き



NEW

## 外観図

### 【パチンコ用】

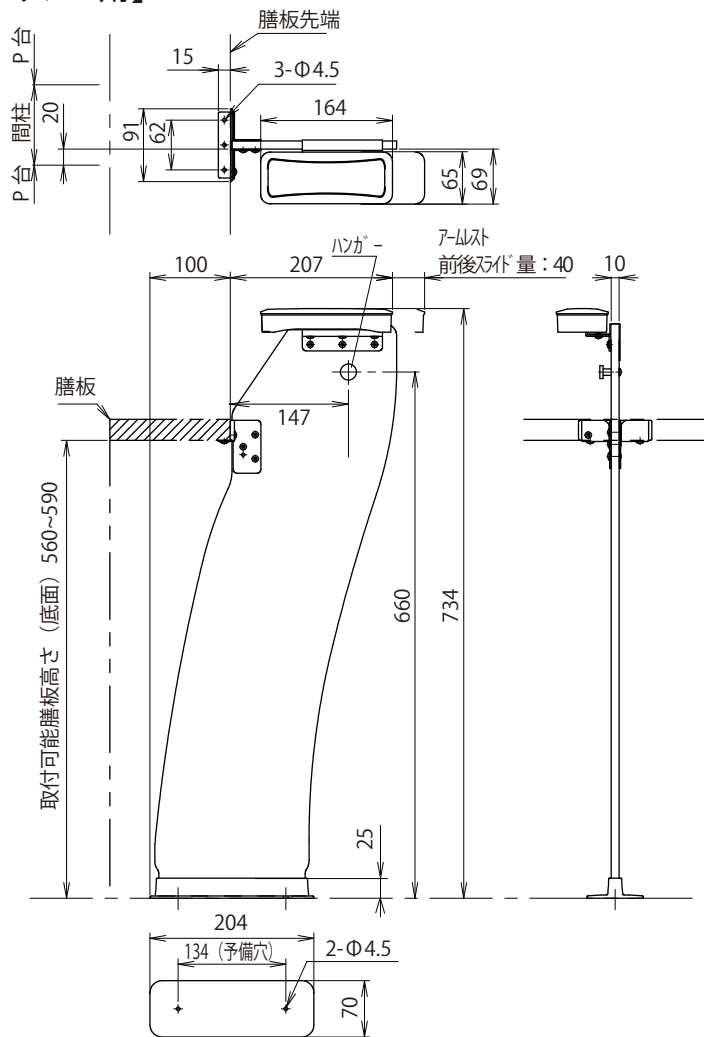

### 【スロット用】

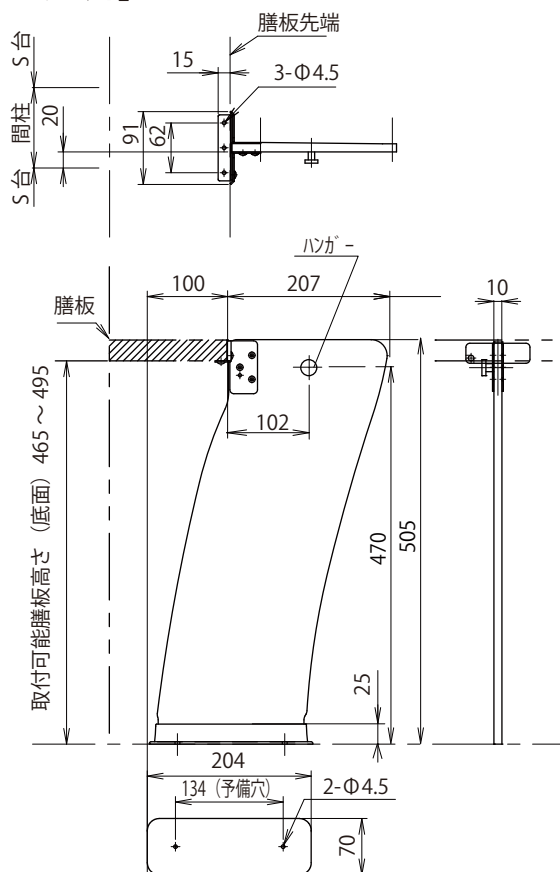

## 商品仕様

【商品名】 アシストプラスウォール

【サイズ】

■パチンコ用：W79 mm × D307 mm (最大 342 mm) × H734 mm

■スロット用：W10 mm × D300 mm × H505 mm

## オプション

【ハンガー】

【交換用クッションカバー】



※本体購入時に有無  
をご指定下さい。



## 別注デザイン

デザインのご依頼  
持ち込みデザイン  
ご相談下さい。

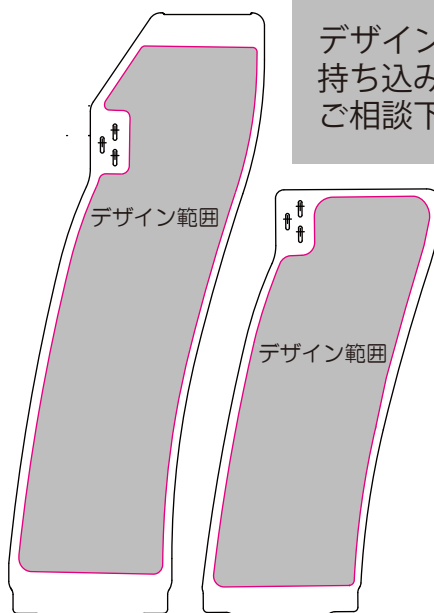

【パチンコ用】

【スロット用】

## 注意事項

- ※設置前に必ず現調を行ってください。
- ※不安定な場所に設置しないで下さい。落下・破損の原因となります。
- ※直射日光や暖房器具付近等の温度の高い場所に設置しないで下さい。変形の原因となります。
- ※定期的に乾いた布で清掃を行ってください。汚れが目立つ場合は必ず薄めた中性洗剤で拭き取って下さい。その他の洗剤を使用されますと、変形・ひび割れの原因となります。
- ※過度の衝撃が加わると変形・破損しますので取扱いには十分ご注意ください。
- ※本製品は肘置き専用です。その他の用途には使用しないでください。破損の原因となります。
- ※製品の仕様は予告なく変更する場合があります。
- ※保証期間：6ヵ

製造元 **イーテック株式会社**  
神奈川県横浜市青葉区藤ヶ丘1-24-3  
電話：045-978-5861  
FAX：045-972-2605

**e-TECH**  
レジェンド株式会社  
神奈川県横浜市青葉区藤ヶ丘1-24-3  
電話：045-979-0228  
FAX：045-979-0229

代理店

# プライベート空間が最短で実現できます！

La'sen アシストシリーズ(固定式)に簡単に取り付けられます。

## 《簡単設置方法》

①既存のアシスト本体に  
専用ホルダーを取り付けます。

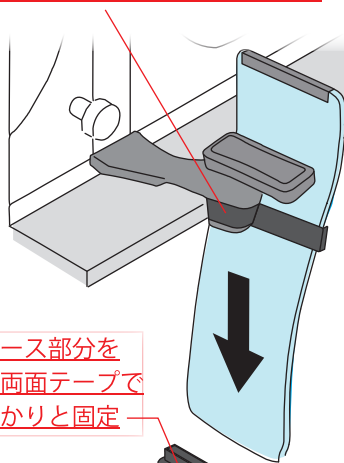

②ベース部分を  
強力画面テープで  
しっかりと固定

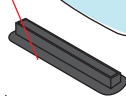

※両面テープでの  
固定方法の他に推奨ビスでの  
固定方法も用意ございます。

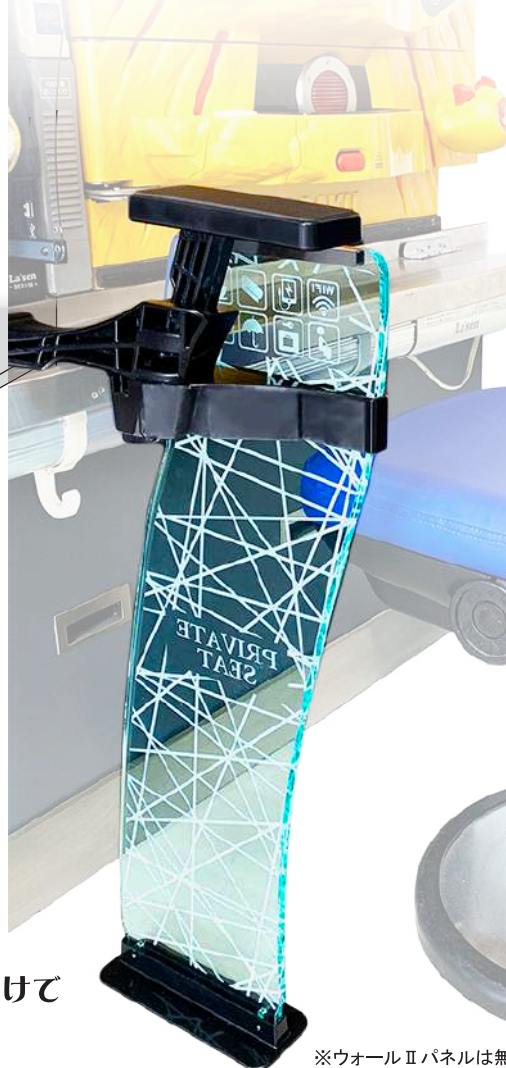

※ウォールIIパネルは無地が標準になります。

パネルは専用ホルダーに差し込むだけで  
簡単に脱着いただけます。

## ウォールIIパネル デザインラインナップ

※こちらはオプションになります。

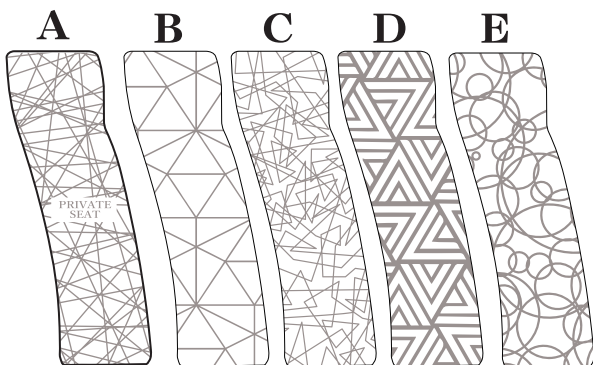

※固定式アシスト、『アシストII』『アシストII A』『アシストII M』が対象です。  
※可動式アシスト、『アシストS』『アシストSM』に設置したい場合はご相談ください。  
※現在『アシストP』は対象外です。

Select Color

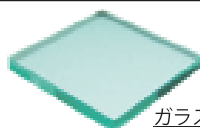

ガラス色

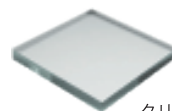

クリア色もございます。

※別注デザインのご依頼や、デザインの持ち込み等、是非ご相談下さい。

特許出願中

※同じ形態の商品を販売することは、法令違反になります。

## 外観図

【アシストプラスウォール2】 台間 90 cmから設置可能です。

(左側から見た図)

(右側から見た図)

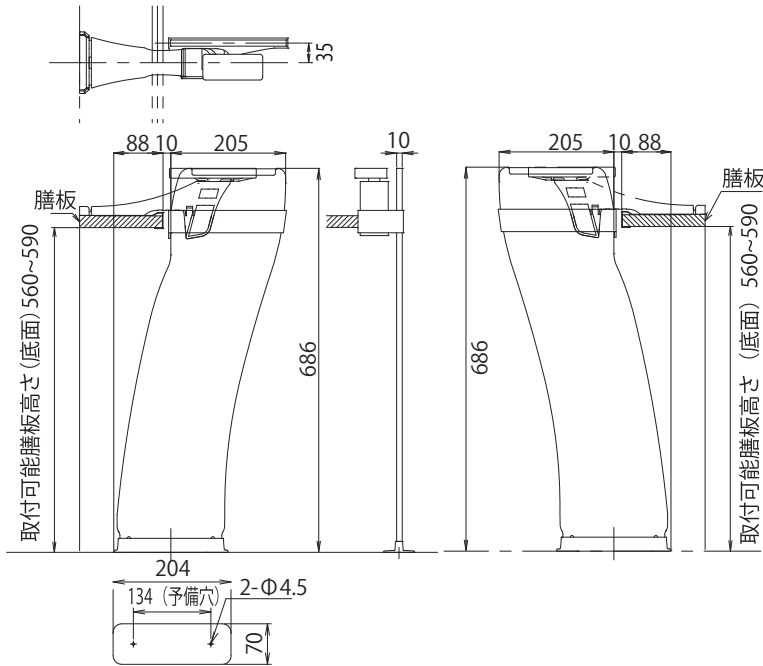

## 商品仕様

【商品名】 アシストプラスウォール2

【サイズ】

■ W72 mm

D310 mm

H686 mm

## オプション

### 【別注デザイン】

- ① 専用ホルダー  
ロゴシール範囲  
99 mm × 26 mm

- ② ウォールIIパネル  
デザイン範囲

※標準：無地  
デザインはオプションになります。  
別注デザイン承ります。

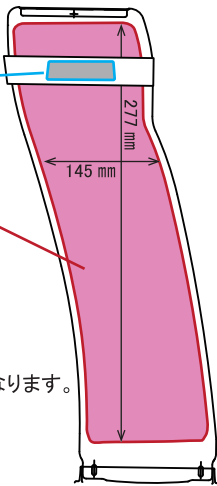

### 【推奨アンカーボルト】

(1箱 60本入り)



## 注意事項

※設置前に必ず現調を行ってください。

※不安定な場所に設置しないで下さい。落下・破損の原因となります。

※直射日光や暖房器具付近等の温度の高い場所に設置しないで下さい。変形の原因となります。

※定期的に乾いた布で清掃を行ってください。汚れが目立つ場合は必ず薄めた中性洗剤で拭き取って下さい。その他の洗剤を使用されますと、変形・ひび割れの原因となります。

※過度の衝撃が加わると変形・破損しますので取扱いには十分ご注意下さい。

※製品、オプション、付属品の仕様は予告なく変更する場合があります。

※保証期間：6ヵ月

製造元 **イーテック株式会社**

神奈川県横浜市青葉区藤ヶ丘1-24-3

**e-TECH** 電話：045-978-5861  
F A X：045-972-2605

**レジェンド株式会社**

神奈川県横浜市青葉区藤ヶ丘1-24-3

**LEGEND** 電話：045-979-0228  
F A X：045-979-0229

代理店

# カスタム自在なプライベート空間 台間パーテーション

オプションを自由に組み合わせてお使いいただけます。



+肘置きユニット	+POPユニット	+肘置きユニット	+スリムホルダー-W	+肘置きユニット	+USB/A スリムホルダー-II
+クリアパネル (印刷入り)	+ダストボックス	+クリアパネル	+ハンガー (WALL III用)	+クリアパネル	+ダストボックス

Check Point!!

## 肘置きユニット

上下5段階の高さ変更と、前後のスライドで体格に合わせた調整可能

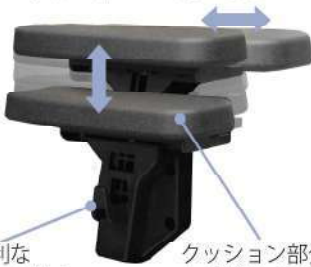

便利なフック付き

クッション部分は交換が出来て衛生的

Check Point!!

## フットガード

隣のスペースに足先が出てしまう事を防止するフットガードをベース部分に標準装備



## 【クリアパネル】

### Select Color

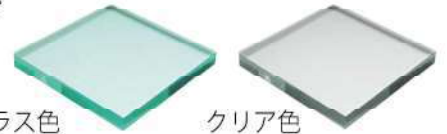

【基本】 ガラス色

クリア色

パネルにお好みの柄を印刷できます。(標準は無地になります。)

### クリアパネル印刷基本デザインラインナップ

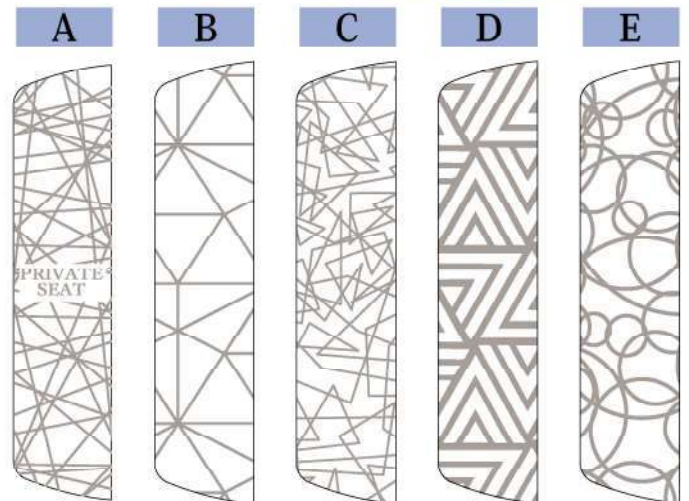

★別注デザインのご依頼や、デザインの持ち込み等、ご相談下さい★

特許出願中

※同じ形態の商品を販売することは、法令違反になります。

※製品の詳細は取扱説明書をご参照下さい。

《左面》



《右面》



【+ クリアパネル】

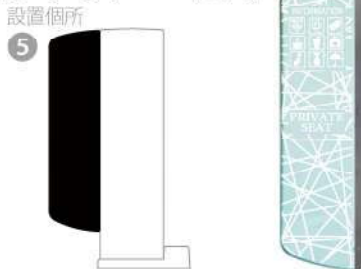

プライベート空間をより演出しつつ、スケルトン素材により、圧迫感を軽減。

オプションで印刷も可能。オリジナルデザインも承ります。

【+ 肘置きユニット】

設置個所



上下5段階の高さ変更と、前後のスライドで体格に合わせた調整可能



【+ ダストボックス】

設置個所

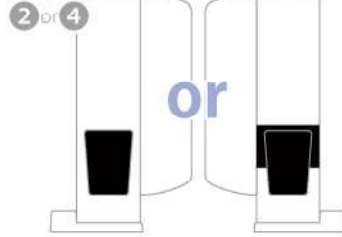

これがあれば台周りのゴミもスッキリ！ゴミ箱はフックに掛けているので、回収作業もラクラク！！

ゴミ箱が汚れたらゴミ箱単品での注文も可能。

左右どちらでも取付が可能です。



注) +ハンガーを取付る場合、④の箇所には設置出来ません。

【+ スリムホルダー (3タイプ)】

設置個所

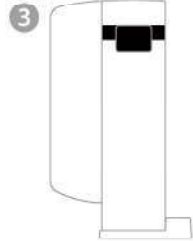

【+ スリムホルダー】

コンパクトタイプ  
色は白・黒から選べます。

【+ スリムホルダー W】

ワイドタイプ  
ドリンク、スマホを同時に置くことも可能  
色は白・黒から選べます。



【+ スリムホルダー II】

閉めたままスマホを収納できるスリムタイプ  
ドリンク、スマホを同時に置くことも可能



【+USB】

近江発売予定

設置個所

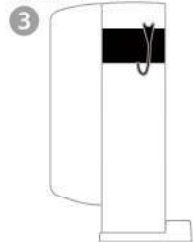

USB (2.4A)、充電ケーブル、専用ブラケット (的シール) のセットです。

【+USB/+スリムホルダー II】

+USBとスリムホルダー IIの併用により、スリムホルダー IIの下部から充電ケーブルを通すことが出来、充電中もすっきり収まります。



【+POPユニット】

設置個所

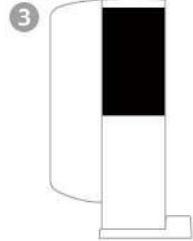

インフォメーションや、様々な告知にご使用頂けます。

表面カバーを外し、広告を入れ替えるだけで簡単にイメージチェンジ！

sample

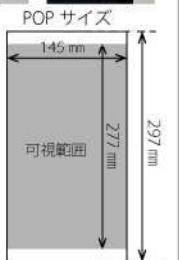

【+ハンガー (WAIⅢ用)】

設置個所

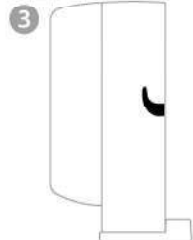

可動式で未使用時には本体にスッキリ収めることが出来ます。

スリムホルダー各種との併用も可能です。



【+ 肘置きハンガーシール】

**HANGER**



注) 標準はシール無しです。

【+ハンガーシール】

**HANGER**



注) 標準はシール無しです。

【+ ダストボックスシール】

**DUST BOX**



【推奨アンカーボルト】



60 本入り / 箱

【設置用治具】



※設置用治具のご使用方法は別紙をご参照ください。

【クリアパネル印刷】

別注デザインでA～Eのデザイン上に文字やアイコンを載せることも可能です。  
(専用フォーマットがございます。)

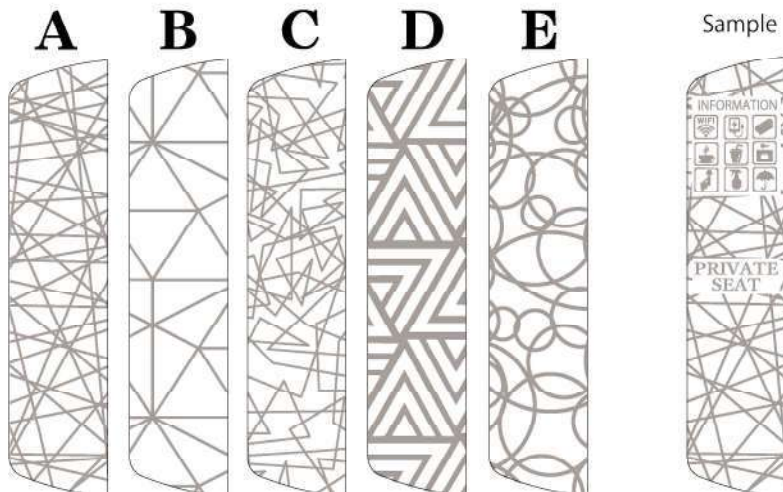

【クリアパネル印刷 別注デザイン】

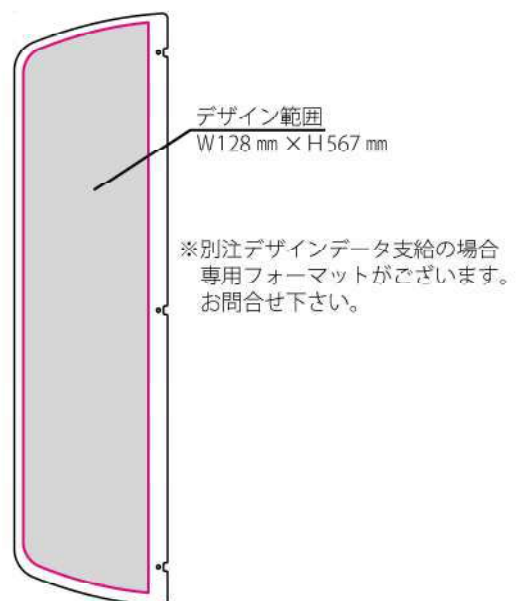

## 外観図

### 【ウォールⅢ(肘置きユニット・クリアパネル付き)】

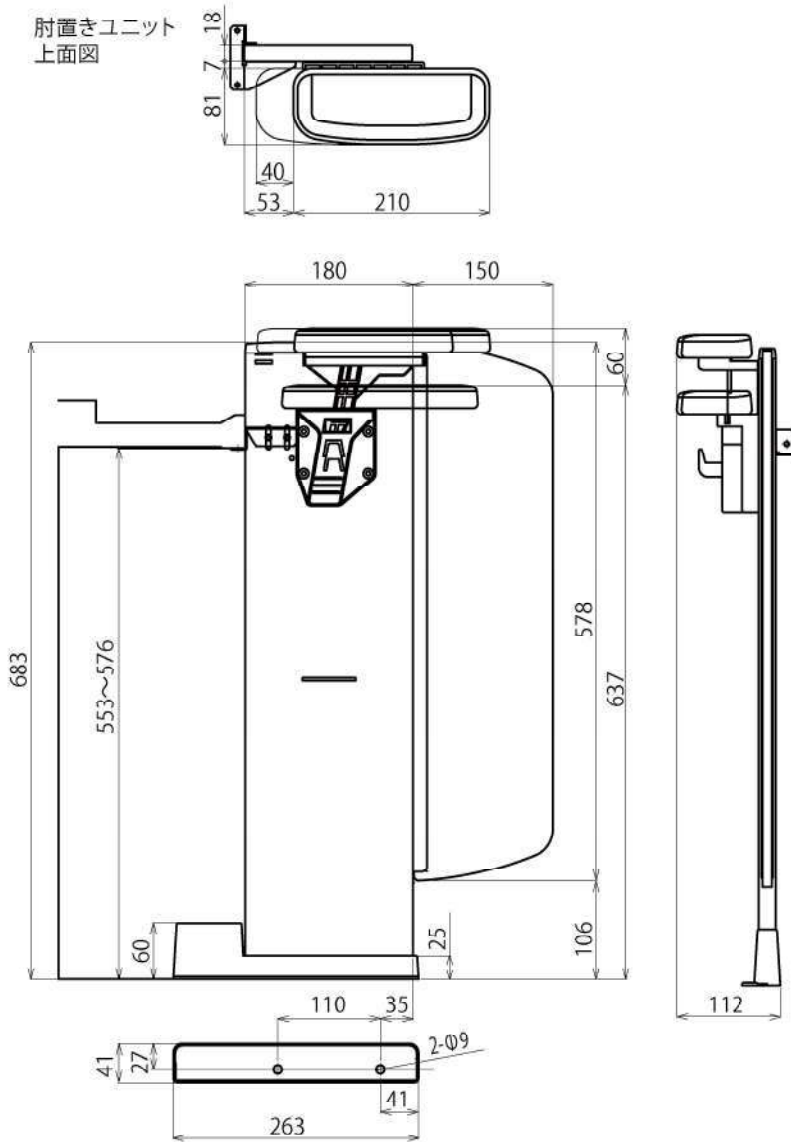

## 商品仕様

商品名：ウォールⅢ

サイズ約：幅 40× 奥行 263× 高さ 683 mm

商品名：ウォールⅢ

(+ 肘置きユニット・+ クリアパネル付き)

サイズ約：幅 112× 奥行 410× 高さ 683 mm

※スロット用対応可

特許出願中

※同じ形態の商品を販売することは、法令違反になります。

## 注意事項

※設置前に必ず現調を行ってください。

※過度の衝撃が加わると変形・破損しますので取扱いには十分ご注意ください。

※製品、オプション、付属品の仕様は予告なく変更する場合があります。

※保証期間：6ヵ月

※製品の詳細は取扱説明書をご参照下さい。

**製造元** **イーテック株式会社**  
 神奈川県横浜市青葉区藤ヶ丘1-24-3  
**e-TECH** 電話：045-978-5861  
 F A X：045-972-2605  
**レジェンド株式会社**  
 神奈川県横浜市青葉区藤ヶ丘1-24-3  
**LEGEND** 電話：045-979-0228  
 F A X：045-979-0229

代理店